



專業酒櫃使用手冊



- ❖ 本產品不適用於無行為能力者（包括兒童）在沒有成人或在監督人監督的情況下使用，以免使用不當。
- ❖ 使用前請詳閱本使用手冊。
- ❖ 產品保固服務只針對酒櫃本身而非儲存至酒櫃的內容物。

重要安全警告

在使用電器時，應當遵守以下基本的注意事項以減少發生火災、觸電，和造成人身傷害的風險：出於安全因素考慮即使您已經非常瞭解本產品，也請仔細閱讀所有說明。

- 1.本產品是專門用來儲存酒的。請嚴格按照本手冊的規定使用本產品。將產品用於本說明書推薦之外的其他用途可能會引發火災、觸電或人身傷害。
- 2.身體、感官或心智不全的人士不適宜使用本產品，缺乏使用經驗和自我意識的人士同樣不適宜使用。若此類人士需要使用，需要有能對其安全負責的人士在場監護。
- 3.電氣設備不是玩具！請將本產品放在兒童接觸不到的地方。
- 4.應當監護兒童以確保他們不會擺弄本產品在電器上或附近玩耍，或者把玩控制按鈕。將電源線放在兒童接觸不到的地方。切勿將電源線懸掛在放置本產品的桌子或操作臺的邊緣。
- 5.為防止觸電，切勿將本產品、電源線或插頭浸泡在水中或者灑上任何液體。
- 6.不使用本產品或要將其從一個地方轉移到另一個地方以及進行清潔之前，請拔下電源插頭。
- 7.如需切斷本產品電源，請握住插頭，將其從牆壁插座中拔出即可。切勿通過拉扯電源線的方式拔出插頭。
- 8.**警告：**請將產品遠離能產生火花的物質。切勿在存在爆炸和/或可燃煙霧的環境中操作本產品。
- 9.切勿將本產品或其任何零件放在靠近明火、烹飪或其他加熱產品的地方。
- 10.如果產品的電源線或插頭已經破損、產品發生故障或者以任何方式掉落或受損，切勿繼續使用產品。如果電源線破損，必須請製造商或者經授權的服務中心或類似合格人士進行更換，以免發生危險。
- 11.請勿使用延長導線連接電器與電源，使用非製造商推薦的部件可能會發生危險。
- 12.請將本產品放在乾燥、水準的表面上。
- 13.如果外殼被取下或者破損，切勿操作本產品。
- 14.如果交流輸出插座（接受器）和插頭連接鬆弛可能會造成插頭過熱，甚至變形。需聯絡合格的電工更換鬆弛或者磨損的插座。
- 15.請將本產品放在遠離太陽光照射和有熱源（火爐、加熱器、暖氣片等）的地方。

16. **警告：**本產品無氟氯氫和氟化氫，含有少量異丁烯(R600a)，這是一種環境友好的製冷劑。本產品在運輸和安裝過程中必須注意不得損壞製冷系統中的任何零件。洩露的製冷劑可能燃燒和損傷眼睛。
如果出現任何損壞：避免明火和可能發生火花的任何物品、切斷電源、將放置本產品的房間通風幾分鐘，並且聯絡諮詢服務部門。
17. 產品中的製冷劑越多，安裝本產品需要的空間就越大。如果製冷劑洩漏，而且產品放在小型的房間中，就會有易燃氣體聚集的危險。每 8 克製冷劑至少需要 1 立方米的空間。產品中製冷劑的量已在產品內側的參數標牌上做出說明。
18. **警告：**器具周圍或在嵌入式結構裡無阻礙物，保持通風通暢。如果由於錯誤使用本產品或者由非合格人員維修本產品導致任何損壞，本公司不承擔任何責任。在這種情況下，保修擔保或任何其他責任申索均不適用。
19. **警告：**除了製造商推薦之外，不得使用機械設備或其它方式加速除霜過程。
20. **警告：**不得損壞製冷回路。切勿在製冷回路破損的情況下繼續使用本產品。
21. **警告：**除了製造商推薦使用的類型外，不得在器具的食品儲藏室內使用電器。
22. **警告：**為了避免由於器具固定不穩導致的危險，必須根據說明書的要求來安裝固定。
23. 不要在產品內儲存爆炸性物質，如含有易燃推進劑的氣霧罐。
24. Dometic 酒櫃設計用於家用和類似的用途，如商店、辦公室和其他工作環境的員工廚房、農舍和在酒店、汽車旅館和其它住宅類型環境中的場所；起居室和早餐場所；餐飲和類似的非零售應用場所。
25. 切勿嘗試自行維修或更換產品中的任何零件，本說明書中特別推薦的除外。所有其他維修服務應當由合格技術人員執行。
26. 除授權服務人員之外，任意對酒櫃進行修改或拆修會使酒櫃無法享有原廠保固。
27. 維修結束之後，開始操作之前必須把所有拆下的面板安裝回原處。
28. 酒櫃在移動和安裝時，需要兩名或多名人員。不這樣做容易導致背部受傷或者其他損傷。
29. 切勿使用易燃液體清潔本產品的零件。這些煙霧易引發火災或者爆炸。並且不要在本產品附近或任何其他產品上存放或使用燃氣或者其他可燃蒸汽或液體。其煙霧會造成火災或爆炸。
30. 切勿用濕手連接或拔出電源插座。
31. 建議為酒櫃提供獨立的電源插座；不要使用延長線。

32.如果選擇的型號附鎖，請勿將鑰匙放在酒櫃周圍或者放在兒童可以接觸到的地方。

警告：為了降低發生火災、觸電或者人員受傷的風險，請在維護保養之前拔下電源插頭或者切斷產品電源。

請妥善保管此使用說明書如果您遇到任何問題，請查閱本說明書後面的故障排除指南。指南中列出了幾項常見的疑難狀況，可視情況自行操作排除故障或。

一、廢舊電器的報廢處理

請妥善處置本產品的包裝。確保任何塑膠包裝材料、袋子等均得到安全的處置，並且放置在嬰兒和兒童接觸不到的地方。**注意窒息危險！**

製冷設備必須採取專業適當的方法，按照當地現行之適用於您擁有的舊產品和新購買之產品在到達使用壽命時的環保法律法規進行妥善報廢處置。

警告：請確保已磨損的舊電器在報廢處置之前，先拆掉門、拔下插頭、切斷電源線、拆下或者破壞任何鎖扣或緊固螺栓，使產品不能再繼續使用。這樣做，可以保護兒童，讓他們在玩耍時不會被困在產品中或者不會受到任何其他形式的危險。切勿將本電器丟置在垃圾場，因為酒櫃的絕緣材料中的環戊烷和製冷回路中的製冷劑(R600a)都是易燃的。

二、報廢處理說明：

- 1.切勿將本產品丟棄在垃圾箱中或者與一般家庭垃圾一併處置。
- 2.切勿損壞製冷劑回路，特別是本產品後面/底部的熱交換器。
- 3.本產品包裝上的符號說明本產品不能按照一般家庭垃圾的處理方法處置，而是應當交給電氣電子商品回收點進行處理。正確處理本產品有助於環保，和人類的健康。處理不當會對健康和環境造成危害。更多有關產品迴圈的資訊，可在市政廳、垃圾收集部門或者您購買本產品的商店中獲得。

三、產品特點

- 1.單溫區、雙溫區嵌入式或者獨立式安裝。
- 2.連續可調式電子溫度控制：具有數字顯示器和觸控輸入功能。

- 3.每個儲藏室的溫度都可以在 5°C 至 22°C (41°F 至 72°F) 之間進行設置，並且溫度可以按華氏度或者攝氏度顯示。
- 4.可以為紅葡萄酒/白葡萄酒/汽泡酒設定長期適合葡萄酒成熟的儲藏溫度或者特殊的最佳飲用溫度。
- 5.動態壓縮機製冷技術通過空氣迴圈確保溫濕度分佈均勻。
- 6.柔和的白色 LED 照明燈帶有開/關控制可切換運行模式和展示模式及保持關閉狀態。
- 7.具有開門提示和故障報警系統。
- 8.溫度記憶功能：如果電力中斷（功率驟增、斷路器跳開等）後重新恢復電力，本產品會自動按照最後一次溫度設置點運行。
- 9.自動除霜，除霜水於內部循環調節酒櫃內溼度。
- 10.採三層抗 UV 玻璃門，可以保護您的酒免受紫外光照射，凝結少、噪音低，可以創造誘人的展示效果。
- 11.黑色金屬外殼和黑色塑膠內襯可以終身使用，可靠性強。黑色內襯可以防止過度的光照破壞葡萄酒成熟。
- 12.不銹鋼框架玻璃門，配有不銹鋼把手。
- 13.除 ST7 型號外，其它型號為拉出式櫟木實木隔架，可以最大限度的靈活容納各種尺寸酒瓶。
- 14.全系列酒櫃使用環保性製冷劑和泡沫絕緣氣體。
- 15.除 ST7 型號外，其它型號均附安全鎖系統，帶鑰匙。

四、酒櫃安裝-使用之前

- 1.拆除所有內部和外部包裝。用柔軟的布料沾溫水清潔內表面。開始時，產品可能存在一些殘留的氣味，但是隨著製冷運行，這種氣味會逐漸消失。
- 2.在將酒櫃連接到電源之前，請將本產品靜置至少 2 至 4 小時。這樣可以避免製冷系統（冷煤）由於運輸過程中的搬運而導致發生故障的可能性。在此期間，建議您敞開酒櫃的門，可以順便消除酒櫃裡面殘留氣味。
- 3.本產品所使用的門可以從左右兩側打開。進口時皆為左側開門的形式。如您希望從右側打開，可致電進口商「大悲國際有限公司」售後服務部門可為您提供更換酒櫃門開向的服務（此服務需付費）。
- 4.把手請安裝在酒櫃預設的螺絲孔上。

五、注意事項

- 1.本系列產品設計為嵌入式、獨立式陳列通用。
- 2.警告：本產品只可以在室內使用。切勿在戶外存放或安裝本產品。
- 3.警告：本產品不可以安裝在洗衣房內。注意避免將本產品安裝在潮濕的區域。
- 4.將您的產品放在平坦且足以支撐本產品的地板上。調整酒櫃底部的水平調節腳座使酒櫃保持水平。
- 5.嵌入式安裝，**建議產品左右兩側均留出 5mm 的空間，後方則留意插座深度即可**，以方便需要保養服務時方便移出。特別注意產品前面下方通風孔處切忌不能以任何方式覆蓋或者屏蔽住。
- 6.不要將酒櫃放在陽光直射和接近熱源（火爐、加熱器、電暖氣...等）的地方。陽光照射可能會影響酒櫃箱體表面的烤漆塗層，而熱源則可能會增加耗電量。在溫度過低的環境下，也有可能造成本產品不能正常運行。
- 7.將酒櫃插頭插入專用的、容易使用的插座中。如發生電源或接地的任何問題，應當求助合格水電工或者本公司授權之特約維修服務中心。
- 8.**重要提示**：高溫和高濕度氣候。在濕度高的時候，玻璃門的外表面上可能會發生凝露現象，此為正常現象。這種**凝露會在濕度降低時自動消失**。為防止發生凝露現象，建議將酒櫃安裝在通風充足、乾燥或有空調的空間內。

警告：安裝產品時，請確保插座或電源開關易於觸及以便於日後維修與保養。

六、嵌入式陳列安裝說明

安裝時請確保不要堵塞產品前面的通風孔。同時確認酒櫃前方散熱孔至少有 300 平方公分的面積，這樣熱氣才可以順利地從電器底部排出，否則將導致酒櫃無法散熱，最終致使產品耗電量大。

注意：將產品推入櫃內時，請確保不要纏住產品的電源線。

七、酒櫃整體嵌入式安裝說明

當酒櫃被整體嵌入式安裝時，整個酒櫃將全部被門遮住，酒櫃的散熱僅能依賴櫥櫃內預留的**散熱對流的空氣孔**，酒櫃產生的熱空氣從櫥櫃底部預留的通風口進入，然後從櫥櫃的背面排出。通風口的面積要求至少有 200 平方公分。

警告：為了使酒櫃能夠正常運作，廚櫃底部通風口一定要保持暢通以利酒櫃熱氣散出。

八、酒櫃半嵌入式安裝說明

安裝時請確保酒櫃下方散熱孔前不要堆放任何東西阻礙酒櫃散熱。同時在安裝前請檢查酒櫃安裝的位置，以確保酒櫃玻璃門開啟的迴轉半徑無任何阻礙物，能夠順暢開關。

注意：請勿使用延長線將酒櫃連接到電源上。延長線不能保證達到產品的安全要求(例如存在過熱風險)。另切勿將本產品連接到變頻器上，也不能使用轉換插座進行連接，因為這些設備可能會損壞產品的電氣元件。電線必須安全地放在產品後面，不能隨意擱置或者懸掛放置而不提供任何保護；且本產品必須接地。

ST7 把手安裝圖示

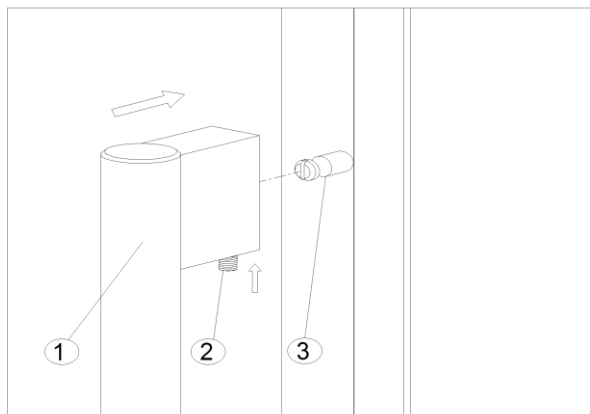

如圖示將把手①安放在把手螺母③上，然後用六角扳手輕輕地將螺釘②擰緊。

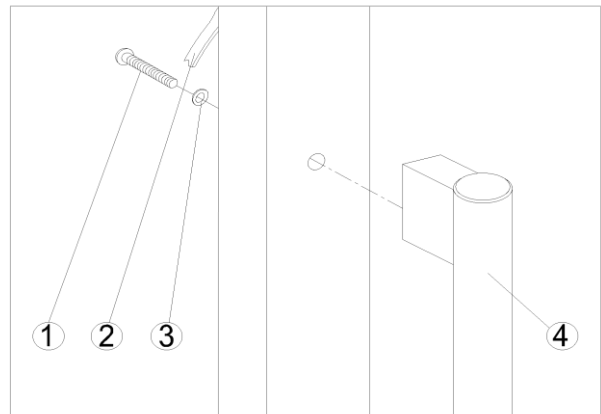

拆下您希望安裝把手那側的門封條②。您會發現有兩個孔，是專門用來安裝把手的。如上所示，使用兩個螺釘①和平墊圈③將把手④牢固地安裝好。將門封條重新安裝回原位。

S17G、S42GS、S46G、SS40DD、S118G 把手安裝圖示



九、酒櫃的操作及按鍵說明



在第一次使用酒櫃或者在酒櫃長期斷電之後再次啟動時，所選擇的溫度會與 LED 數字顯示器上顯示的溫度發生一定程度的偏差。這是屬於正常現象。酒櫃運行幾個小時後，各項指標便會恢復正常。

如果插頭被拔出、斷電或者關閉，在重新啟動之前，您必須等待 3 至 5 分鐘時間。如果您試圖在此時間之前重啟，產品可能不能啟動。



單門單溫式酒櫃 ST7、S42GS 控制面板





單門雙溫式 S17G、S46G、S118G 控制面板  顯示上溫區；  顯示下溫區





雙門雙溫區 SS40DD 控制面板  顯示左溫區；  顯示右溫區

溫度顯示控制

單溫酒櫃在第一次通電時，會啟動出廠默認的溫度 12°C (54°F)。雙溫酒櫃上/左溫區的出廠設置溫度為 10°C (50°F)，而下/右溫區則為 16°C (60°F)。



可根據實際需要按  鍵來設置溫度。當第一次按這兩個鍵時，顯示器會顯示之前設置的最後一個溫度。 鍵按一次，溫度就會增加 1°C/1°F，或者如果您按  鍵一次，溫度就會下降 1°C/1°F。顯示器在您設置過程中會一直閃爍。當溫度設置完成之後，顯示器會自動恢復顯示櫃內實際溫度。若

需要查看設定溫度，可按  或  按鍵一下，顯示器數字會顯示所設定的溫度，“閃爍”5 秒後恢復顯示櫃內實際溫度。在正常使用過程中，酒櫃的溫度顯示器會顯示酒櫃內實際溫度。但若發生下列情況溫度顯示器會閃爍且警報聲會響起：

1. 正在設置不同溫度。
2. 酒櫃內的溫度與設置溫度相差超過 5°C 以上。
3. 同一時間放入過多物品。
4. 門沒有妥善關好時。
5. 酒櫃溫度顯示器故障。

注意：當酒櫃溫度顯示器閃爍且警報聲響起時，請確認酒櫃內溫度是否因故升高；避免因高溫而影響酒櫃內所儲藏的酒。一旦酒櫃重新達到設置溫度，警報器就會停止，且相關溫度顯示器也會停止閃爍。若想關閉警報聲，可以按一下電源  鍵關閉警報器。警報聲就會停止。但溫度顯示器仍會繼續閃爍，直到異常狀況排除為止後恢復正常。上下溫層式的酒櫃如 S17G、S46G、S118G 在設置溫度時下酒櫃溫區設置的溫度必須比上酒櫃溫區設置的溫度高或者相同。為了達到酒櫃使用的最佳性能，兩個溫區的設置溫度建議至少相差 4°C。

照明燈(LIGHT) ：

按  標誌的開關控制酒櫃內部照明。照明燈另可選擇二種工作模式。預設模式為省電模式，照明燈只會在門開啟時亮燈。另一種為展示模式，展示模式主要是為了酒櫃在展場陳列展示需要而設計的。此模式會**關閉壓縮機和所有風扇功能**，僅內部照明燈和顯示面板會正常運作。如需啟動展示模式，同時按住  和  鍵至少 5 秒鐘時間，此時指示燈會閃爍 5 次，確認展示模式已經開啟。**重複執行上述步驟，可以退出展示模式**。本系列酒櫃照明燈為 LED，如需更換或維修 LED 照明燈請聯繫大悲國際有限公司售後服務部門或者其它通路平台及經銷商。

注意：本產品只可以使用由大悲國際提供的 LED 燈。

電源(POWER) ：

如需關閉酒櫃電源，請按住  此鍵 5 秒鐘。如需開啟酒櫃電源，請按住  此鍵 1 秒鐘。



注意：酒櫃門開啟時間超過 60 秒鐘，警報器就會響起。關門或者按一下電源鍵  都可以關閉警報器

溫度記憶功能

如果需要暫時性關閉電源，酒櫃會自動記憶最後一次操作的溫度設置。

動態氣候及靜音模式

動態模式可以使酒櫃內部的相對濕度和溫度分佈均勻，這樣您就可以在相同的最佳環境中保存您所有的酒類。如果您希望用本產品長期儲存酒類，必須選擇動態氣候模式。此模式可以在酒櫃中模仿自然酒窖，創造持續的儲酒的氣候環境。

在動態氣候模式時，即使已經達到設置溫度，內部風扇可以使內部空氣均勻迴圈。動態氣候模式不是工廠預設模式，會產生噪音。如需改為動態氣候模式，按住下  鍵大約 5 秒鐘即可，此時酒櫃發出 5 次蜂鳴聲，確認動態氣候模式已經開啟。如需轉回靜音模式，按住上  鍵大約 5 秒鐘即可，此時酒櫃發出三次蜂鳴聲，確認靜音模式已經開啟。

噪音

本產品是通過壓縮機製冷的。壓縮機在壓縮製冷劑的迴圈中會產生噪音。即使當壓縮機停止運行，因為溫度和壓力變化而產生的噪音也是不可避免的。在壓縮機啟動的瞬間，運行噪音最大，但是隨著運行的穩定，噪音會減小。當酒櫃發出下列幾項噪音其實正常噪音：

1. 汩汩聲：是製冷劑在製冷迴路中流動產生的。
2. 嗡嗡聲：這是由壓縮機的電機產生的，在壓縮機啟動的時，這種噪音在短時間內會變得比較大。
3. 嘎吱聲：產品內部材料膨脹時產生。
4. 風扇聲：空氣在產品內部流動時產生的。

不正常的噪音往往是由於安裝不正確產生的。在任何時候，製冷管路不可以與牆壁、傢俱和其它管路相互接觸。當產品是安裝在敞開式廚房或隔牆內時，噪音會感覺更明顯。這是由於周圍的環境產生的而不是產品本身的問題。

每個人對噪音的感覺與產品安裝的環境和產品的種類有關，我們的產品是採用最新的技術嚴格按照國際電器標準生產。但是請記住壓縮機發出的噪音以及製冷劑在系統內流動的聲音是不可避免的。

除霜/濕度測定/通風

Dometic 系列酒櫃具有自動除霜設計。在壓縮運轉週期停止過程中，後壁後面的蒸發器可以自動除霜。除霜後的水會由酒櫃後壁的排水通道收集起來，

多餘的水通過排水管流入壓縮機上面或旁邊的接水盤中。酒櫃的排氣管或壓縮機產生熱量，將接水盤中收集的除霜水自動蒸發掉。留下的水分收集在酒櫃內部，用於提供酒櫃所需濕度。此系統可以在酒櫃中產生讓軟木塞保持長期密封效果所需的適當濕度。由於酒櫃關上時並非處於完全密封狀態；新鮮空氣可以通過排水管進入。空氣由一個或多個風扇驅動，通過中空的酒架在酒櫃內流通。

注意：如果產品在溫度很高或濕度很大的地方頻繁開門，水汽會大量聚集在蒸發器上變成霜。如果產品的自動除霜設計不能在 24 小時內將霜清除乾淨，則需要進行手動除霜。

酒架與酒瓶存放

警告：切勿同時拉出兩個及以上酒架以防止產品傾倒和酒瓶掉落。

警告：為了防止酒瓶從酒架上掉落，切勿將酒架拉出超過緊急止處。

警告：為防止損壞門封，請注意當拉出酒架時，需確保櫃門完全打開。

警告：切勿在酒架的任何部分覆蓋鋁箔或者任何其它可能妨礙酒櫃中充分空氣流通的材料。

酒櫃所有酒架均採用拉出式設計，為了便於拿取存放的酒瓶，可將酒架拉出大約 1/3。酒架設計有緊急止位功能，可以防止酒架被拉出太多而使得酒瓶從酒架上跌落。許多酒瓶的尺寸和外形都不相同，因此能存放的實際瓶數可能會發生變化。在存放傳統標準的 750 毫升波爾多酒和多層疊放時，儲存酒瓶的容量會接近最大。請留意下列注意事項：

1. 如果沒有足夠的酒放滿酒櫃，最好在整個酒櫃內均勻擺放，避免“都在上面”或者“都在下面”的擺法。
2. 取下或者重新安排可調節酒架的位置，以便容納更大尺寸的酒瓶，或者在必要時通過重疊堆碼放置的方法增加儲酒的容量。
3. 酒瓶需與櫃壁保持一些間隙，從而讓空氣流通。與地下自然酒窖一樣，空氣流通對防止發黴和保持酒櫃內的溫度均勻一樣重要。
4. 為了方便空氣流通，切勿過度增加儲酒數量。
5. 避免阻礙內部風扇(位於酒櫃後壁內)。
6. 將酒瓶臥放。
7. 為了避免交叉污染，切勿將其它非葡萄酒儲藏在該產品內。
8. 只能儲藏未開封的酒瓶。

維護與保養

酒櫃在維修和清潔時務必移除電源插頭，如不拔下電源插頭，會導致觸電或帶來其它人身傷害。

拆卸酒架

1. 如需從酒櫃內將酒架拆下，可以移動酒架到使酒架的凹槽正處於塑膠柱下方時，將其抬起拿出即可。
2. 按相反的循序執行上述步驟可以將酒架重新安裝回原位。如果是裝配了滑軌系統的型號，請前後移動滑軌使其與酒架正確嚙合。

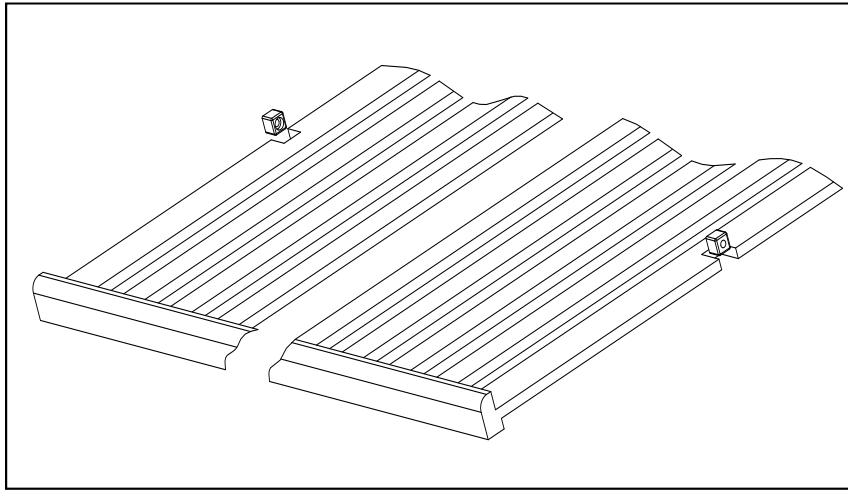

濕度控制

Dometic 全系列酒櫃設計皆可維持酒櫃穩定的濕度。但在特殊環境或非常乾燥的情況下，即必須在酒櫃中的濕度盒內加一些水。以增加酒櫃內的溼度。但臺灣位屬亞熱帶地區，環境多屬悶熱、潮溼酒櫃內的加溼盒就用不到了。

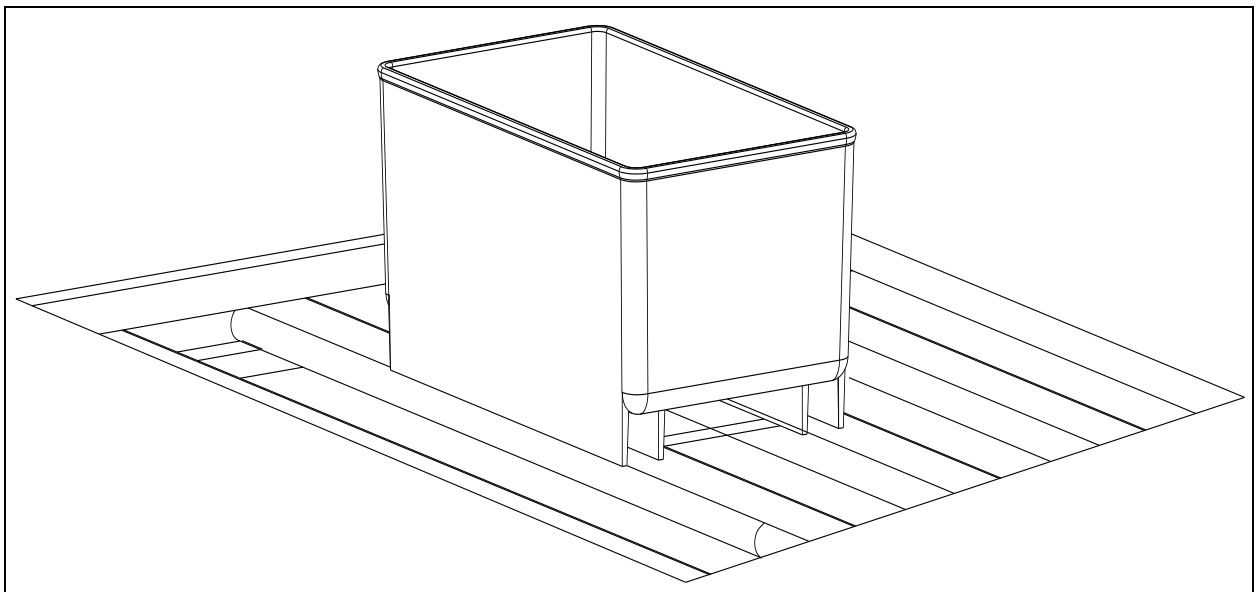

活性炭空氣過濾器 (S17G、S46G、S118G)

活性炭空氣過濾器需要每年更換一次為常耗性零件。可向進口商大悲國際有限公司售後服務部門購買。更換方式為抓緊活性炭空氣過濾器，順時針或者逆時針旋轉 90° 便可將其拆下。垂直插入新的活性炭空氣過濾器。順時針或者逆時針旋轉 90°，直至活性炭空氣過濾器卡住。

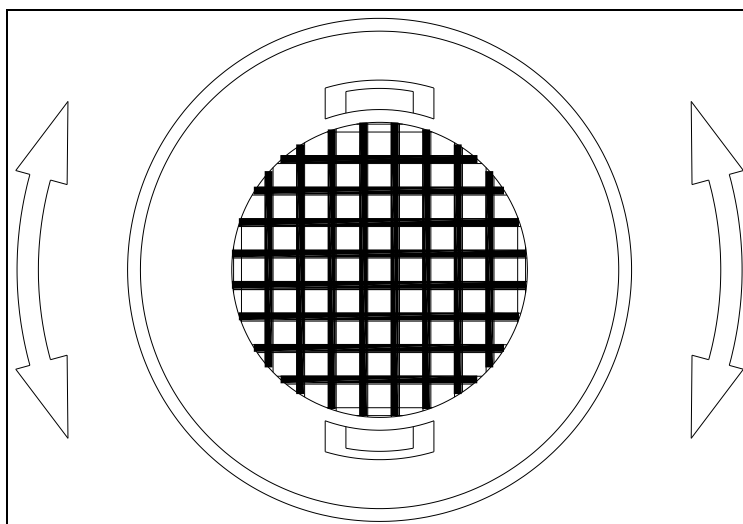

門鎖 (ST7 酒櫃不含門鎖)

鑰匙就在使用手冊的塑膠袋裡。將鑰匙插入鎖裡面，逆時針轉動鑰匙，便可打開酒櫃的門鎖。如需鎖門，只要按相反的順序操作即可，但是需要確保金屬鎖完全插入。取下鑰匙，將其放在安全的地方妥善保存。

節能提示

1. 產品應當安裝在房間內最陰涼的地方，遠離發熱產品，避免陽關照射。
2. 確保產品通風充分。切勿覆蓋通風口。定期清潔冷凝器上的灰塵。
3. 只在必要時開門，且開門時間要儘量短。
4. 有條理地存放酒瓶。
5. 切勿在本產品中裝入過多物品，從而讓空氣可以自由流通。

故障排除指南

故障	原因	修復方法
酒櫃不運轉	<ul style="list-style-type: none"> 酒櫃未連接電源。 酒櫃電源未開啟。 酒櫃斷路器跳開或者保險絲燒壞。 	<ul style="list-style-type: none"> 連接並打開酒櫃電源。 打開酒櫃電路斷路器或更換保險絲。 與進口商大悲國際客服部門聯繫。
酒櫃不夠冷	<ul style="list-style-type: none"> 酒櫃溫度設置不正確。 室外溫度需將產品設置為較低的溫度。 酒櫃開門頻率過高。 酒櫃門沒有關好。 酒櫃門封膠條不能妥善密封。 酒櫃冷凝器太髒。 酒櫃通風孔被堵住或者太髒。 	<ul style="list-style-type: none"> 檢查酒櫃設置的溫度。 調低酒櫃設置溫度。 沒有必要時，請勿打開酒櫃門。 請將酒櫃門關好。 檢查酒櫃門封條，進行清潔或更換。 如有必要，清潔酒櫃冷凝器。 清除散熱孔前方阻礙物，並清潔灰塵。
酒櫃開啟過於頻繁	<ul style="list-style-type: none"> 室溫高於平均溫度即室溫過高。 在酒櫃內放入過量酒瓶。 酒櫃開門過於頻繁。 酒櫃門沒有完全關閉。 酒櫃門封不能妥善密封。 	<ul style="list-style-type: none"> 將酒櫃安裝在陰涼的地方。 讓酒櫃運行多一會，直至達到設置溫度。 如無必要，請勿常時間打開酒櫃門。 將酒櫃門妥善關好。 檢查酒櫃門的密封條，進行清潔或更換。
酒櫃照明燈不亮	<ul style="list-style-type: none"> 酒櫃沒有連接電源。 酒櫃斷路器跳開或者保險絲燒壞。 在酒櫃控制面板上關閉了照明燈功能。 	<ul style="list-style-type: none"> 將酒櫃連接到電源上。 打開酒櫃斷路器或者更換保險絲。 打開酒櫃照明燈功能。
酒櫃振動幅度大	<ul style="list-style-type: none"> 酒櫃放置未依照水平放置。 	<ul style="list-style-type: none"> 調整酒櫃的可調節箱腳，使酒櫃平衡。
酒櫃不斷發出噪音	<p>當酒櫃壓縮機內製冷劑流動時可能會產生噪音，這是正常的。在每個迴圈結束時，都可能會聽到酒櫃中製冷劑流動發出的咕嚕咕嚕聲。如果溫度發生波動，內部材料收縮和膨脹也有可能引起劈啪的聲音。</p>	
	<ul style="list-style-type: none"> 酒櫃放置未依照水平放置。 	<ul style="list-style-type: none"> 使用可調節箱腳調整酒櫃的水平度。
門不能正常關閉	<ul style="list-style-type: none"> 酒櫃未依照水平放置。 酒櫃更換開門方向之後門體安裝不當。 酒櫃門封條太髒。 酒櫃酒架滑出原位。 	<ul style="list-style-type: none"> 使用可調節箱腳調整酒櫃的水平度。 檢查酒櫃門鉸鏈並重新正確組裝。 清潔酒櫃門封條。 檢查酒櫃酒架並重新安裝妥當。
當酒櫃顯示 E1、E2、E3、E4、E5、E6、E7 的錯誤	<ul style="list-style-type: none"> “E1”和“E2”表示空氣溫度感測器故障。 “E3”和“E4”表示除霜感測器故障。 “E5”表示除霜加熱器故障。 “E6”表示電磁閥故障。 “E7”表示門開關故障。 	<ul style="list-style-type: none"> 請致電進口商大悲國際客服部門聯繫。
酒櫃發出警報聲 溫度顯示器閃爍	<ul style="list-style-type: none"> 開門時間是否超過 60 秒？如果沒有，則溫度升降已經超過或低於設置的溫度。這種情況可能由以下原因引起： 酒櫃的門打開得過於頻繁； 酒櫃通風孔被雜物覆蓋住或者太髒。 長時間斷電。 在酒櫃中一次性放入的瓶數過多。 	<ul style="list-style-type: none"> 如果是，將酒櫃關上即可。 沒有必要時，不要頻繁的開啟酒櫃門。 清除散阻礙物，清潔灰塵。 讓產品運行一會，直至達到設置溫度。
溫度顯示螢幕出現「--」溫度顯示器不斷閃爍	<ul style="list-style-type: none"> 酒櫃顯示溫度超出範圍。 	<ul style="list-style-type: none"> 溫度顯示器顯示的溫度範圍為：0~99°F/-9~37°C。如果溫度超出此範圍，就會顯示圖示“--”。這是正常的。

保固說明

Dometic 酒櫃全系列產品保固一年。酒櫃如發生異常損壞，請與進口商大悲國際有限公司客戶服務部門聯繫。

維修或保養產品時，請出示以下資訊：

1. 帶有購貨日期的發票影本。
2. 當初購買人姓名、酒櫃配送地址、當初收貨人電話。
3. 酒櫃故障原因說明。

保固除外說明：

1. 自行移動酒櫃陳列位置而在運輸或搬運過程中造成的損壞。
2. 酒櫃損壞源於不正確使用或用於非使用說明書中規定的用途。
3. 酒櫃使用不當造成電源的損壞。
4. 因停電造成的損壞。
5. 因自行移動酒櫃位置在安裝過程中安裝不當造成的損壞。
6. 自行拆修或由非進口商授權之維修服務中心進行拆修後的酒櫃。
7. 因不可抗拒力、火災或其它自然災害造成的酒櫃損壞。
8. 酒櫃未經進口商同意而隨意進行修改。
9. 耗材性零件如燈、層架或塑膠件。
10. 因酒櫃缺陷、故障所造成對儲存的葡萄酒或其它儲藏物的損壞皆不在保固中。

注意：酒櫃進口商有權對酒櫃保固條款和規格進行異動而不需另行通知。

Dometic	溫度範圍 (攝氏)	層架數 (個)	最大容量 (標準波爾 多瓶)	重量 (kg)	噪音值 (db)	電壓	輸入功率 (W)	能耗 Kwh/24Hr
ST7	5°C - 22°C	無層架	7	19.5	43	110V	65	0.493150685
S17G	5°C - 22°C	5	23	29	43	110V	85	0.378082192
S16FG	5°C - 22°C	5	22	29	39	110V	80	0.380821918
S42GS	5°C - 22°C	5	50	43	43	110V	100	0.397260274
S40FGD	5°C - 22°C	11	52	49	42	110V	100	0.397260274
SS40DD	5°C - 22°C	11	49	49	42	110V	100	0.397260274
S46G	5°C - 22°C	5	62	50	43	110V	100	0.397260274
S118G	5°C - 22°C	11	182	94	46	110V	160	0.616438356
S117FG	5°C - 22°C	11	165	94	46	110V	160	0.698630137

酒櫃容量示意圖

Dometic S16FG

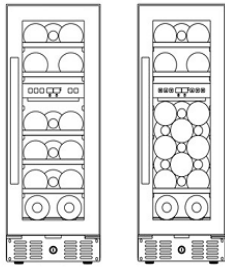

標準收納容量 16 瓶
最大收納容量 22 瓶

Dometic S17G

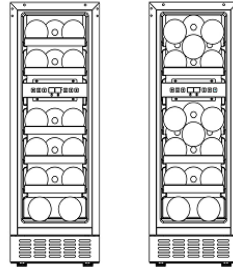

標準收納容量 17 瓶
最大收納容量 23 瓶

Dometic S24G

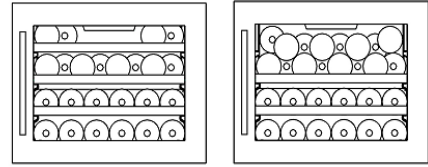

標準收納容量 24 瓶
最大收納容量 28 瓶

Dometic S40FGD

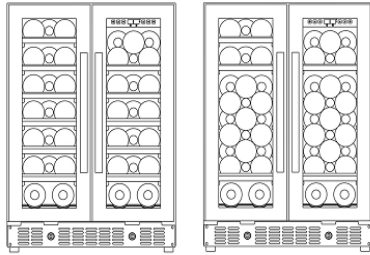

標準收納容量 40 瓶
最大收納容量 52 瓶

Dometic SS40DD

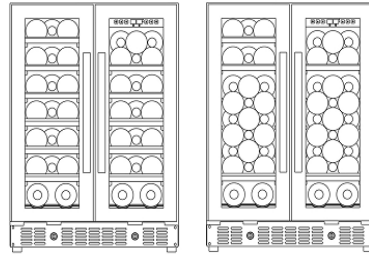

標準收納容量 40 瓶
最大收納容量 49 瓶

Dometic S42GS

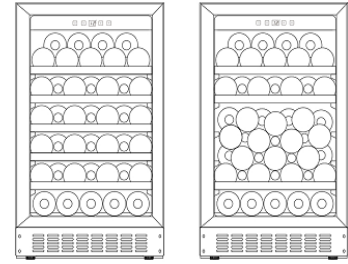

標準收納容量 42 瓶
最大收納容量 50 瓶

Dometic S117FG

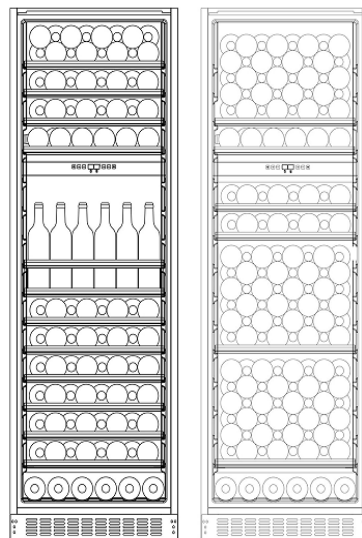

標準收納容量 117 瓶
最大收納容量 165 瓶
(須加購特殊層架)

Dometic S118G

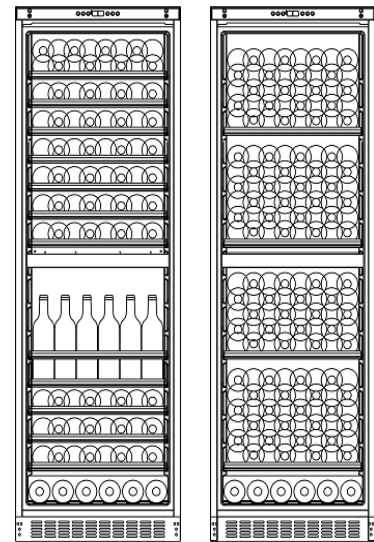

標準收納容量 118 瓶
最大收納容量 182 瓶
(須加購特殊層架)

Dometic S46G

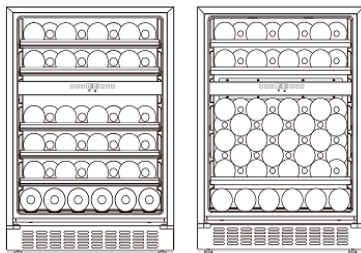

標準收納容量 46 瓶
最大收納容量 62 瓶

iO 大悲國際有限公司

安心保固



掃描即可登錄商品保固

T. +886 2 8671 4221 **W.** <http://www.great-compassion.com>

office 237 新北市三峽區大學路140號7樓